

Attrezzatura

*professionale per la stuccatura,
levigatura e rasatura del cartongesso*

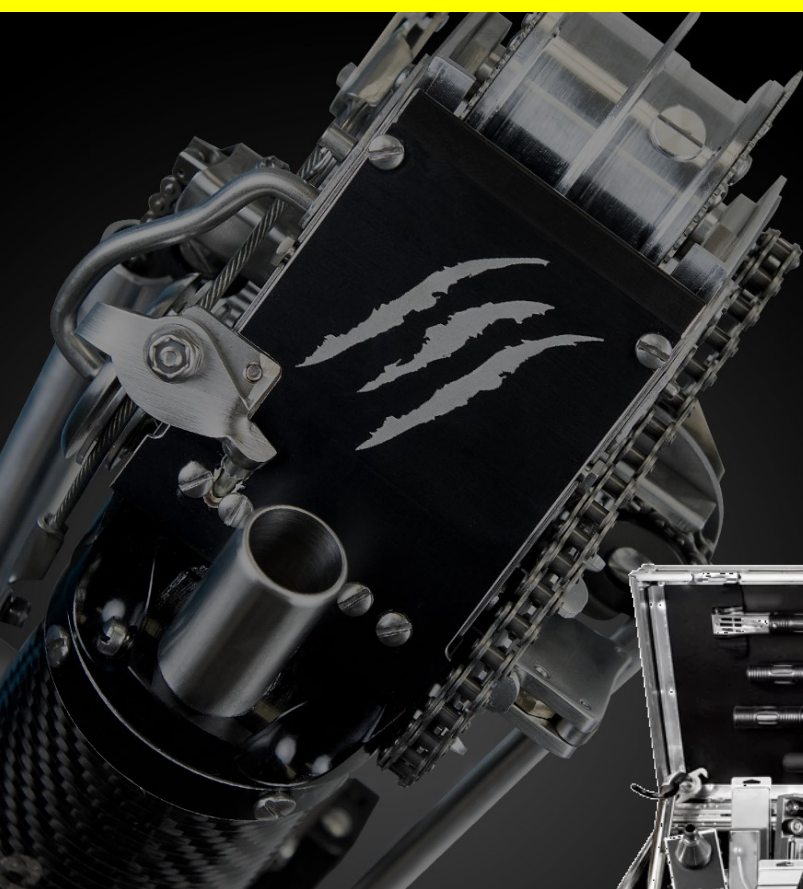

Columbia
TAPING TOOLS



The World's Best Automatic Drywall Tools

AP-BAZOOKA



Attrezzo per la stuccatura professionale automatica con Airless

Caratteristiche: attrezzo composto da serbatoio stucco, porta rotolo carta microforata, sistema scorrevole taglio carta microforata, applicatore di stucco e carta microforata, pulsante per applicazione carta su angoli interni.

Utilizzo: per stuccatura* rapida tramite Airless di: giunti, angoli interni del cartongesso, montaggio automatico carta microforata.

Art.	Descrizione	Conf. Pz.
AP-TAPERHEAD	Testa	1
AP-TAPERTUBE90	Tubo 90cm	1
AP-TAPERTUBE150	Tubo 150cm	1



Palo di finitura + adattatore per applicazione stucco con Airless

Caratteristiche: palo in alluminio e adattatore per la finitura negli angoli.

Compatibile con attrezzi:

Columbia: art.li C-90E - C-90I - C-RULLOPIANO

SP: art.li SP-90ET - SP-90IA - SP-PIANO - SP-CF75 - SP-CF90

Utilizzo: da utilizzare con AP-GUN serie AP e Airless.

Art.	Descrizione	Conf. Pz.
AP-GOOSENECK	Adattatore	1
AP-PALO90	Palo	1



Pistola in linea per taper serie AP

Caratteristiche: forma ergonomica, ideale per l'uso di lance più lunghe di 1 m per la spruzzatura di superfici di soffitti alte e grandi comodo grilletto a 4 dita, impugnatura ergonomica, filtro facile da cambiare (senza strumenti). Pressione di esercizio max: 250 bar. Attacco del tubo: filettatura maschio da 1/4 " filettatura uscita 7/8" pollici.

Dotazione: - freno per inclinazione box con protezione.
- Valvola di flusso

Utilizzo: da utilizzare con taper serie AP.

Art.	Conf. Pz.
AP-GUN	1



Palo per AP-FLATBOX

Caratteristiche: in alluminio, impugnatura ergonomica, possibilità di bloccaggio dell'angolo di lavoro con pistola art. AP-GUN.

Utilizzo: per la stuccatura in combinazione con art. AP-FLATBOX25, AP-FLATBOX30.

Art.	Lungh. cm	Conf. Pz.
AP-MBOX106	106	1



Box per stuccatura automatica dei giunti piani

Caratteristiche: corpo in alluminio anodizzato di alta qualità, regolazione della tensione della lama, piastra con apertura a pressione per una facile pulizia.

Utilizzo: per la stuccatura dei giunti piani in combinazione con palo AP-GUN.

Art. AP-FLATBOX25 per la I mano.

Art. AP-FLAT-BOX30 per la II mano.

Art.	Dim. cm	Conf. Pz.
AP-FLATBOX25	25	1
AP-FLATBOX30	30	1

BAZOOKA



Attrezzo per la stuccatura professionale automatica

Caratteristiche: attrezzo composto da serbatoio stucco, porta rotolo carta microforata, sistema scorrevole taglio carta microforata, applicatore di stucco e carta microforata, pulsante per applicazione carta su angoli interni.

Utilizzo: per stuccatura* rapida di: giunti, angoli interni del cartongesso, montaggio automatico carta microforata.

* Utilizzabile esclusivamente con stucco in pasta specifico per cartongesso "Plastermix" o con colla "Plaster Glue".

Art.	Conf. Pz.
C-BAZOOKA	1

Applicazione carta e stucco Plastermix su angolo interno*



Applicazione carta e stucco Plastermix su giunto a parete °



Applicazione carta e stucco Plastermix su giunto a soffitto °



* Dopo l'applicazione automatica di carta e stucco Plastermix, procedere con spatola manuale allo schiacciamento della carta e allo stesso tempo alla rimozione dello stucco in eccesso. ° Attendere l'essiccazione dello stucco Plastermix prima di procedere alle successive fasi di stuccatura con Box. Prima Fase con C-BOX25 o C-AUTOBOX25 - Seconda fase con C-BOX30 e C-AUTOBOX30.



Pompa per riempimento stucco

Caratteristiche: costruita per soddisfare gli standard di tenuta d'aria che la rendono la pompa più facile da utilizzare, è fabbricata con un cilindro in alluminio anodizzato, un robusto albero in acciaio inossidabile, una testata in alluminio pressofuso e una robusta gamba in alluminio billet.

Utilizzo: per riempire di stucco gli art.li C-BAZOOKA, C-BOX25, C-BOX30, C-AUTBOX25 e C-AUTBOX30.

Art.	Conf. Pz.
C-PUMP	1



Attacco pompa per Bazooka

Caratteristiche: adattatore in acciaio per C-BAZOOKA.

Utilizzo: da collegare alla pompa art. C-PUMP per caricare di stucco il serbatoio dell'art. C-BAZOOKA.

Art.	Conf. Pz.
C-GOOSENECK	1



Attacco pompa per Box

Caratteristiche: adattatore in acciaio per C-BOX.

Utilizzo: da collegare alla pompa art. C-PUMP per caricare di stucco gli art.li C-BOX25, C-BOX30, C-AUTOBOX25 e C-AUTBOX30.

Art.	Conf. Pz.
C-APB	1





C-MBOXTEL
Telescopico

Palo con manico per Box

Caratteristiche: in alluminio, impugnatura ergonomica, maniglia con bloccaggio dell'angolo di lavoro e facile attacco con art. C-BOX.

Utilizzo: per la stuccatura in combinazione con art. C-BOX25, C-BOX30, C-AUTBOX25, C-AUTBOX30

C-MBOXTEL: palo Matrix telescopico.

Art.	Dim. cm	Conf. Pz.
C-MBOX106	106	1
C-MBOX150	150	1
C-MBOX180	180	1
C-MBOXTEL	da106 a 160	1



Box per stuccatura dei giunti piani

Caratteristiche: corpo in alluminio anodizzato di alta qualità, regolazione della tensione della lama, piastra con apertura a pressione per una facile pulizia.

Utilizzo: per la stuccatura dei giunti piani in combinazione con palo C-MBOX.

Art. C-BOX25 per la I mano.
Art. C-BOX30 per la II mano.

Art.	Dim. cm	Conf. Pz.
C-BOX25	25	1
C-BOX30	30	1



Sistema automatico
mantenimento pressione

Box Automatici per stuccatura dei giunti piani

Caratteristiche: corpo in alluminio anodizzato di alta qualità, regolazione della tensione della lama, piastra con apertura a pressione per una facile pulizia.

Grazie al sistema automatico posteriore viene generata una pressione in rilascio, che permette di esercitare solo una leggera spinta per azionare i C-AUTBOX.

Oltre il 50% più facile da spingere.

Utilizzo: per la stuccatura dei giunti piani in combinazione con palo C-MBOX.

Art. C-AUTBOX25 per la I mano.
Art. C-AUTBOX30 per la II mano.

Art.	Dim. cm	Conf. Pz.
C-AUTBOX25	25	1
C-AUTBOX30	30	1

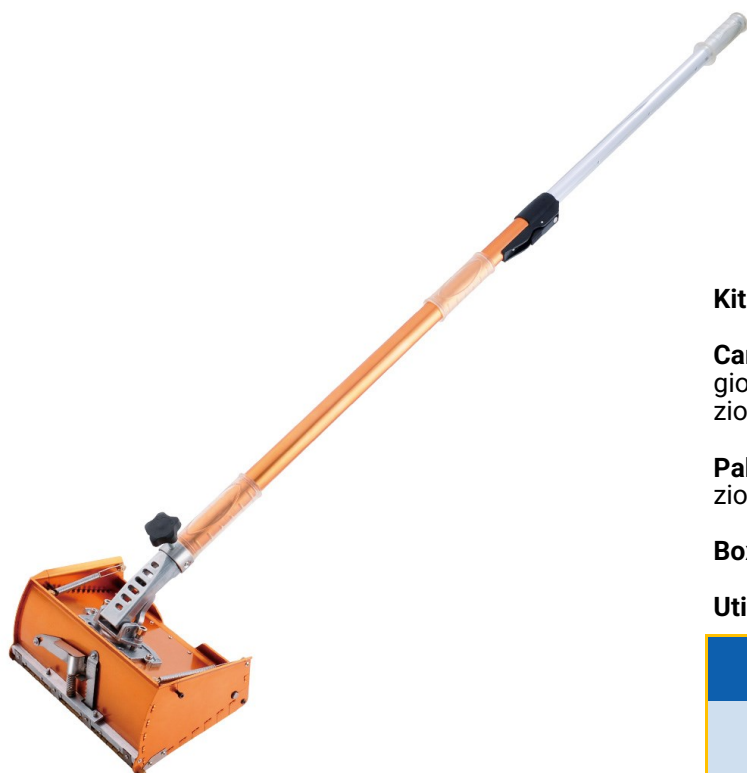

Kit Box per stuccatura dei giunti piani

Caratteristiche: impugnatura ergonomica, perno bloccaggio dell'angolo di lavoro e facile attacco con box in dotazione.

Palo telescopico: da 1020-1620mm regolabile in 4 posizioni.

Box: 250mm

Utilizzo: per la stuccatura di giunti piani.

Art.	Dim. cm	Conf. Pz.
PH10-25	162	1



SP-BAZOOKA

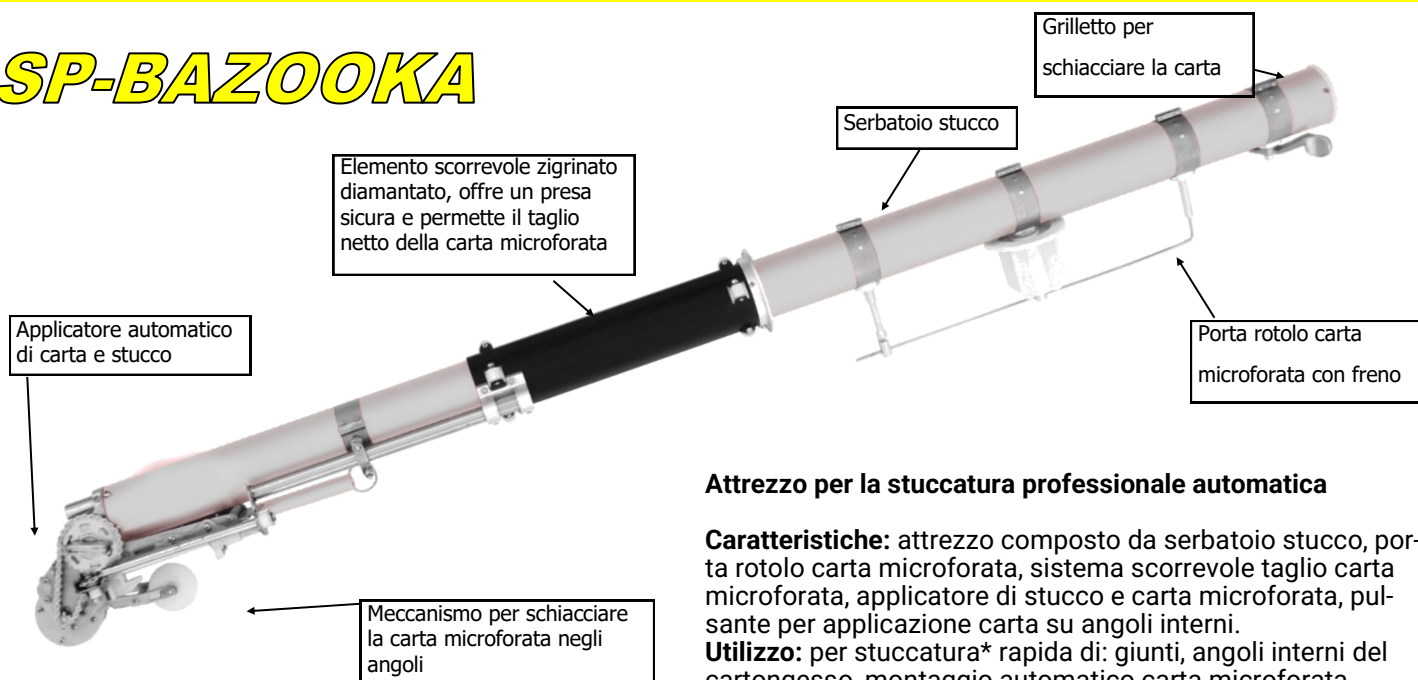

Attrezzo per la stuccatura professionale automatica

Caratteristiche: attrezzo composto da serbatoio stucco, porta rotolo carta microforata, sistema scorrevole taglio carta microforata, applicatore di stucco e carta microforata, pulsante per applicazione carta su angoli interni.

Utilizzo: per stuccatura* rapida di: giunti, angoli interni del cartongesso, montaggio automatico carta microforata.

* Utilizzabile esclusivamente con stucco in pasta specifico per cartongesso "Plastermix" USA20.

Art.	Conf. Pz.
SP-BAZOOKA	1



Pompa per riempimento stucco completa di attacco APB

Caratteristiche: costruita per soddisfare gli standard di tenuta d'aria che la rendono la pompa più facile da utilizzare, è fabbricata con un cilindro in alluminio anodizzato, un robusto albero in acciaio inossidabile, una testata in alluminio pressofuso e una robusta gamba in alluminio billet. Completa di attacco APB per riempimento SP-BOX

Utilizzo: per riempire di stucco gli art.li SP-BAZOOKA, SP-BOX25, SP-BOX30, SP-BOX35.

Art.	Conf. Pz.
SP-PUMP+APB	1



Attacco pompa per SP-BAZOOKA

Caratteristiche: adattatore in acciaio per SP-BAZOOKA.

Utilizzo: da collegare alla pompa art. SP-PUMP+APB per caricare di stucco il serbatoio dell'art. SP-BAZOOKA.

Art.	Conf. Pz.
SP-GOOSENECK	1



Palo con manico per SP-BOX

Caratteristiche:

SP-MBOXMINI: indicato per l'utilizzo di SP-BOX in spazi ristretti. È realizzato in alluminio anodizzato e dispone di un supporto per esercitare una maggiore pressione in modo facile e comodo. Impugnatura antiscivolo in gomma.

SP-MBOXTEL: in alluminio, impugnatura ergonomica, palo telescopico maniglia con bloccaggio dell'angolo di lavoro e facile attacco con art. SP-BOX.

Utilizzo: per la stuccatura in combinazione con art. SP-BOX25, SP-BOX30.

Art.	Dim. cm	Conf. Pz.
SP-MBOXMINI	26	1
SP-MBOXTEL	101-160	1

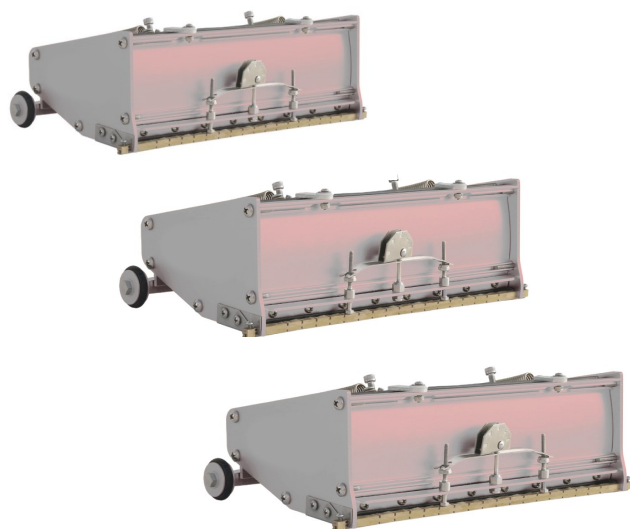

Box per stuccatura dei giunti piani

Caratteristiche: distribuiscono lo stucco in pasta in modo uniforme e lasciano le fughe perfettamente rifinite grazie alla lama regolabile. Possono essere utilizzati sia a parete che a soffitto. Sono realizzati in alluminio anodizzato e acciaio inox, e dispongono di due ruote laterali per facilitarne lo scorrimento e il controllo sulle superfici. Sistema di facile apertura per una pulizia efficiente dopo l'uso.

Utilizzo: per la stuccatura dei giunti piani in combinazione con palo SP-MBOX.

Art. SP-BOX25 per la I mano.

Art. SP-BOX30 per la II mano.

Art. SP-BOX35 per la III mano.

Art.	Dim. cm	Conf. Pz.
SP-BOX25	25	1
SP-BOX30	30	1
SP-BOX35	35	1

Box per stuccatura viti

Caratteristiche: applicatori di stucco in pasta SP-2NS, SP-3NS per stuccare le viti in modo facile e veloce lasciando la superficie completamente rifinita. Può essere utilizzato sia a parete che a soffitto. È realizzato in alluminio anodizzato e dispone di due ruote laterali per facilitare lo scorrimento e il controllo sulle superfici. Sistema di facile apertura per una pulizia efficiente dopo l'uso.

Da utilizzare con i seguenti pali: art.li SP-3IN1 o SP-DRYASTA127



Art.	Dim. cm	Conf. Pz.
SP-2NS	5.08	1
SP-3NS	7.62	1

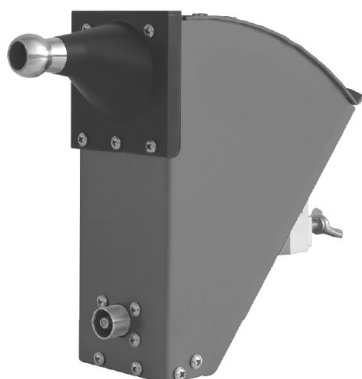

Box per angoli

Caratteristiche: è realizzato in alluminio anodizzato e dispone di un sistema di facile apertura per una pulizia efficiente dopo l'uso.

Insieme agli applicatori d'angolo art.li SP-CF75 e SPCF90 viene utilizzato per caricare lo stucco in pasta e rifinire gli angoli quando necessario.

Da utilizzare con il seguente palo: art. SP-3IN1

Art.	Dim. cm	Conf. Pz.
SP-CA200	20	1



Rifinitori per angoli

Caratteristiche: realizzato in alluminio e acciaio inossidabile. Hanno due ruote centrali per facilitare lo scorrimento e il controllo. Insieme all'alimentatore angolare art. SP-CA200 applica la quantità ottimale di stucco in pasta in modo uniforme. Stucca gli angoli lasciandoli perfettamente rifiniti.

Art.	Dim. cm	Conf. Pz.
SP-CF75	6,4	1
SP-CF90	8,9	1



Manico telescopico UNIVERSALE

Caratteristiche manico allungabile (96-157cm) UNIVERSALE in alluminio anodizzato.

Gli adattatori intercambiabili sono adatti per l'uso di:

rulli (SP-RULLO90E, SP-RULLO90I),
Applicatori e rifinitori per angoli (SP-CA200),
box per stuccatura viti (SP-2NS, SP-3NS).

Dotato di diversi punti di chiusura per regolarne la lunghezza. Impugnatura in gomma antiscivolo.

Art.	Dim. cm	Conf. Pz.
SP-3IN1	Palo Telescopico + adattatori	1

DRYTOOLS

Set di attrezzi per la stuccatura professionale meccanica

Caratteristiche: set composto da 10 pz.

- 1 Applicatore di stucco con 4 ruote per angolo esterno di 90°
- 2 Applicatore di stucco con 4 ruote per angolo interno di 90°
- 3 Applicatore di stucco per superfici piane (giunti piani)
- 4 Rullo per fissare paraspigolo a 90° esterno
- 5 Rullo per fissare paraspigolo a 90° interno
- 6 Attrezzo per stuccatura angolo interno di 90° (1 mano)
- 7 Attrezzo per stuccatura angolo interno di 90° (11 mano)
- 8 Pompa dosatore stucco (per attrezzi n°1,2,3)
- 9 Asta (per attrezzi n°4,5,6,7)
- 10 Attacco per Asta

Utilizzo: per stuccatura* rapida di: giunti, angoli interni ed esterni del cartongesso, montaggio dei nostri paraspigoli in lamiera rivestita con carta microforata. (Parangolo)

* Utilizzabile esclusivamente con stucco in pasta specifico per cartongesso "Plastermix" o con colla "Plaster Glue".



Art.	N°	Conf. Pz.
C-90E	1	1
C-90I	2	1
C-RULLOPIANO	3	1
C-RULLO90E	4	1
C-RULLO90I	5	1
C-FLUSHER2,5	6	1
C-FLUSHER3,5	7	1
C-POMPA	8	1
C-DRYASTA	9	1
C-AHA	10	1

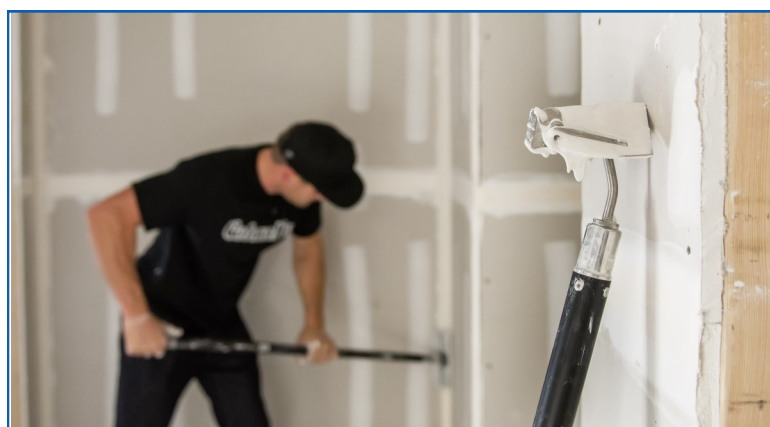



Set di attrezzi Fixline per la stuccatura professionale meccanica

Caratteristiche:

- 1 Applicatore di stucco in TEFLON per angolo esterno di 90°
- 2 Applicatore di stucco piano.
- 3 Applicatore di stucco con 4 ruote per angolo interno 90°
- 4 Rullo per fissare paraspigolo a 90° esterno
- 5 Rullo per fissare paraspigolo a 90° interno
- 6 Attrezzo per stuccatura angolo interno di 90° (I mano)
- 7 Attrezzo per stuccatura angolo interno di 90° (II mano)
- 8 Pompa dosatore stucco 106cm (per attrezzi n°1,2,3)
- 9 Asta 127cm (per attrezzi n°4,5,6,7)

Utilizzo: per stuccatura* rapida di: giunti, angoli interni ed esterni del cartongesso, montaggio dei nostri paraspigoli in lamiera rivestita con carta microforata. (Parangolo)

* Utilizzabile esclusivamente con stucco in pasta specifico per cartongesso "Plastermix" USA20.

Art.	N°	Conf. Pz.
SP-90ET	1	1
SP-PIANO	2	1
SP-90IA	3	1
SP-RULLO90E	4	1
SP-RULLO90I	5	1
SP-FLUSHER2,5	6	1
SP-FLUSHER3,5	7	1
SP-POMPA106	8	1
SP-DRYASTA127	9	1



Applicatore automatico di stucco e carta

Caratteristiche: realizzato in materiale plastico robusto permette di applicare stucco e carta contemporaneamente. Dotato di: manopola per regolare il dosaggio dello stucco, ruote dentate per il posizionamento della carta microforata, serbatoio per lo stucco da 2,2 Kg. e porta nastro fino a rotoli da 150ml.

Utilizzo: per un'applicazione automatica, precisa e veloce della carta microforata e dello stucco anche negli angoli.

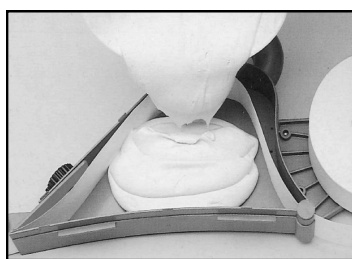
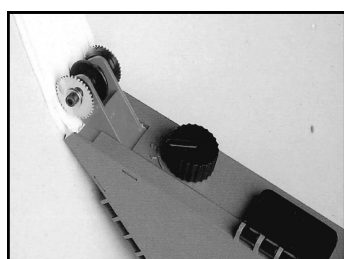

Art.	Conf. Pz.
TAPER2	1



Applicatore di stucco e carta con supporto per secchio

Caratteristiche: in alluminio, munito di supporto per secchio regolabile.

Utilizzo: per un'applicazione facile, precisa e veloce della carta microforata e dello stucco.

Art.	Conf. Pz.
0694	1



Applicatore per rotolo carta microforata

Caratteristiche: in metallo, munito di gancio per cintura.

Utilizzo: per trasportare e svolgere il rotolo di carta microforata.

Art.	Conf. Pz.
6570	1

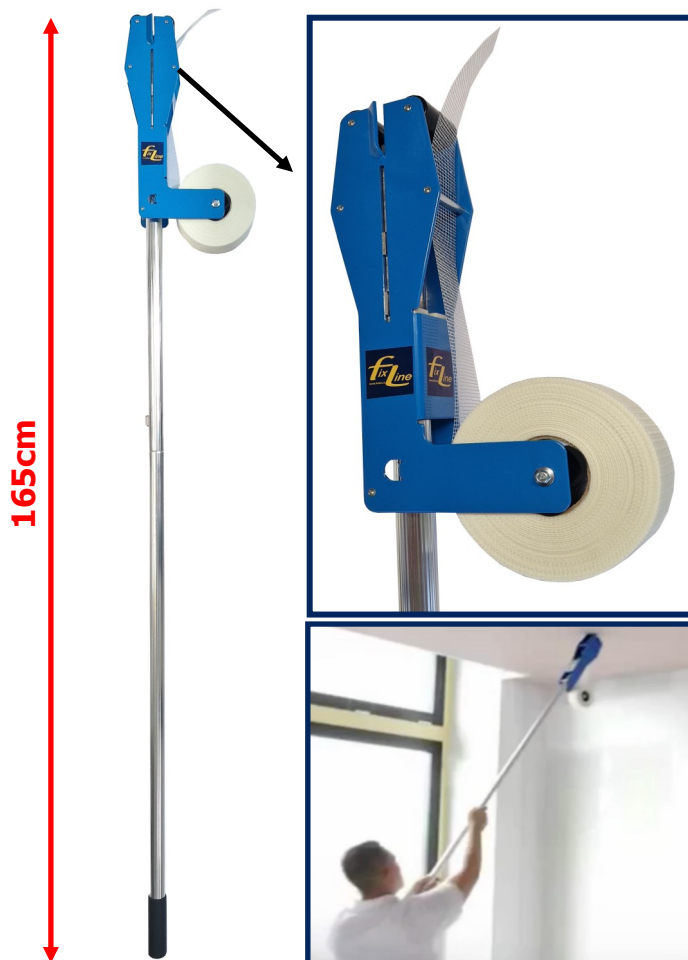

Applicatore per garza adesiva

Caratteristiche: in alluminio, manico ergonomico in gomma.

Altezza compresa di palo h165cm.

Dotazione: sistema taglio garza adesiva a pressione. Supporto porta rotolo garza adesiva.

Utilizzo: per una applicazione facile, precisa e veloce del nastro a rete per giunti. Utilizzabile per giunzioni di lastre piane a parete e a soffitto.

Art.	Conf. Pz.
SP-TAPERUNNER	1



Applicatore per garza adesiva

Caratteristiche: in materiale plastico, manico ergonomico, dotato di pulsante per il taglio del nastro.

Utilizzo: per una applicazione facile, precisa e veloce del nastro a rete per giunti. Utilizzabile sia per la giunzione di lastre piane che per angoli.

Art.	Conf. Pz.
2IN1	1

* utilizzabili con porta rulli standard



Ricambio rullo per applicazione stucco

Caratteristiche: fibre di nylon nero 18 mm - Alta resistenza della fibra permette di trattenere lo stucco senza sporcare e di applicarlo uniformemente sul supporto. Facile pulizia.

Utilizzo: per applicazione stucco in pasta nelle giunzioni piane e negli angoli.

Art.	Applicazione	Dim cm	Conf. Pz.
RRS-A	Per angoli	4	1
RRS-10	Per giunti piani	10	1
RRS-20	Per giunti piani	20	1

Ricambio porta rullo con attacco per asta telescopica

Caratteristiche: in acciaio dotato di base a clip adatta per pali 1482.

Utilizzo: da utilizzare con rulli per stucco su pali serie 1482.

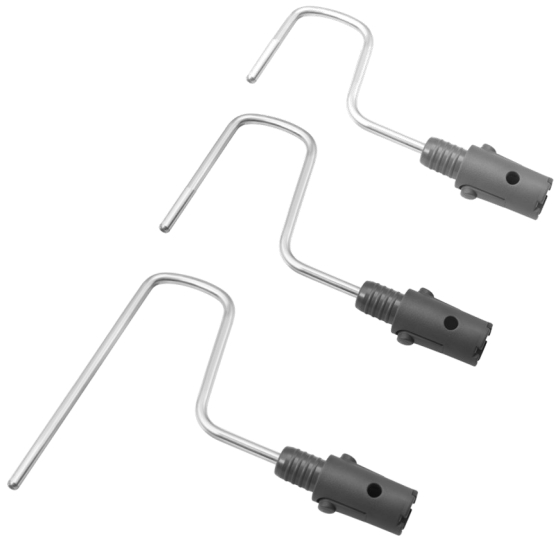

Art.	Applicazione	Dim cm	Conf. Pz.
2997040	con rullo per angoli	4	1
2997080	con rullo per giunti piani	8	1
2997180	con rullo per giunti piani	18	1

Asta telescopica collegabile ad aspiratore

Caratteristiche: asta telescopica di alluminio con impugnatura in gomma, antiscivolo e supporto a terra. Il sistema di bloccaggio è veloce ed efficiente. La testa è universale.

Utilizzo: per utilizzo con: rullo per stucco, lampada a luce radente e tampone montabile su asta. Permette l'aspirazione.



Art.	Dim. cm	Conf. Pz.
1482070	2x70	1
1482100	2x100	1
1482150	2x150	1





Kit Spatole lame liscianti BiFlex 0,3mm

Caratteristiche: lama in acciaio inox flessibile, ultra resistente all'abrasione. Bordi arrotondati antitraccia. Lama ad alte prestazioni con tecnologia Bi-Flex con controlama in PVC. Elevate prestazioni di levigatura di intonaci a spruzzo, finitura e rasatura, applicazione e finitura di intonaci decorativi. Ergonomica, leggera. Grande manovrabilità. Lisciatura perfettamente omogenea su tutta la lunghezza della lama.

Kit composto da:

6 lame BiFlex (Dim.: 25, 35, 45, 60, 80 e 100cm.)

1 asta telescopica da 80 x 140cm

Dotazione: Valigetta di trasporto di qualità professionale.

Utilizzo: per uso manuale o con palo telescopico e adattatore ADLL.

Art.	Conf. Pz.
80428	1

Spatole lame liscianti BiFlex 0,3mm

Caratteristiche: lama in acciaio inox flessibile, ultra resistente all'abrasione. Bordi arrotondati antitraccia.

Lama ad alte prestazioni con tecnologia Bi-Flex con controlama in PVC.

Elevate prestazioni di levigatura di intonaci a spruzzo, finitura e rasatura, applicazione e finitura di intonaci decorativi. Ergonomica, leggera. Grande manovrabilità. Lisciatura perfettamente omogenea su tutta la lunghezza della lama.

Utilizzo: per uso manuale o con palo telescopico rif. PLL80/140 e adattatore ADLL (non in dotazione)

Art.	Dim cm	Conf. Pz.
LL15	15	1
LL25	25	1
LL35	35	1
LL45	45	1
LL60	60	1
LL80	80	1
LL100	100	1

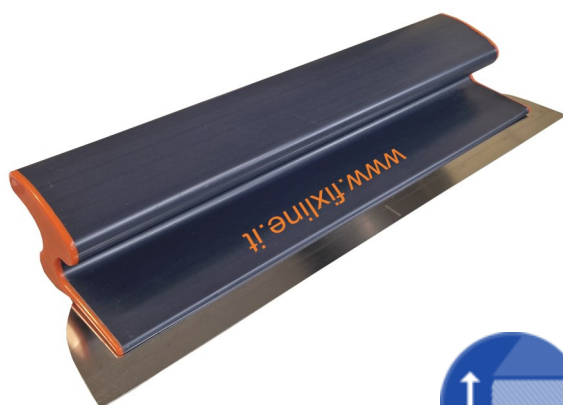

Asta telescopica e adattatore per spatole LL

Caratteristiche: asta telescopica di alluminio e adattatore con angolazione regolabile.

Utilizzo: per utilizzo con spatole modello LL.

Art.	Caratteristiche	Conf. Pz.
PLL80/140	Asta estensibile da 80 a 140 cm	1
ADLL	Adattatore con angolazione regolabile	1





Lampada LED a luce radente

Caratteristiche: potente lampada, evidenzia immediatamente i difetti. Si posiziona a parete e soffitto manualmente o con il palo. È dotata di 3 lampadine a LED a fascio stretto per non abbagliare. Non scalda e consuma solo 10W.

Caricabatterie incluso.

Tempo di ricarica di 2 ore per una durata della batteria di circa 5 ore.

Adatto per palo telescopico art. 1482150 non fornito.

Art.	Conf. Pz.
1378000	1



Asta telescopica collegabile ad aspiratore

Caratteristiche: asta telescopica di alluminio con impugnatura in gomma, antiscivolo e supporto a terra. Il sistema di bloccaggio è veloce ed efficiente. La testa è universale.

Utilizzo: per utilizzo con: rullo per stucco, lampada a luce radente e tampone montabile su asta. Permette l'aspirazione.

Art.	Dim. cm	Conf. Pz.
1482070	2x70	1
1482100	2x100	1
1482150	2x150	1



Fornito senza abrasivi

Piastra di levigatura aspirante

Caratteristiche: piastra di levigatura aspirante dotata di forcella regolabile per il montaggio su asta telescopica, supporto in schiuma ad aspirazione controllata.

Adatto per pali telescopici art. 1482070 – 1482100 – 1482150 non forniti.

Utilizzo: ideale per una perfetta levigatura delle superfici piane.

Art.	Dim. cm	Conf. Pz.
1349000	20x20	1

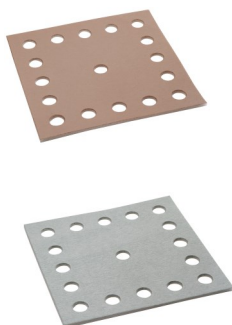

Piastra abrasiva

Caratteristiche: abrasivi per tampone piatto ad alte prestazioni. Antintasamento. Rapidi ed economici: pochi secondi di attesa e si è pronti per la levigatura.

Utilizzo: 1358008 **grana grossa** - 1359008 **grana fine**

Art.	Dim cm	Conf. Pz.
1358008	20x20	8
1359008	20x20	8



Fornito senza abrasivi

Piastra di levigatura aspirante per angoli

Caratteristiche: piastra di levigatura aspirante per angoli dotata di forcella regolabile per il montaggio su asta telescopica, ampiezza regolabile. Dotato di supporti in schiuma ad aspirazione controllata. Adatto per pali telescopici art. 1482070 – 1482100 – 1482150 non forniti.

Utilizzo: ideale per una perfetta levigatura degli angoli.

Art.	Dim. cm	Conf. Pz.
1350000	9x42	1



Coppia supporto cuneo angolare

Caratteristiche: cuneo autobloccante sui tre lati, facile e veloce da sostituire. Schiuma ad alta densità. Dim. 14x12cm

Utilizzo: ideale per una perfetta levigatura degli angoli.

Art.	Dim. cm	Conf. Pz.
1389000	15x12	2



Carta abrasiva per angoli

Caratteristiche: carta abrasiva con sistema di fissaggio in velcro. Dim. 15x14cm

Utilizzo: ideale per una perfetta levigatura degli angoli.

Art.	Dim. cm	Grana	Conf. Pz.
5392120	15x14	120	10

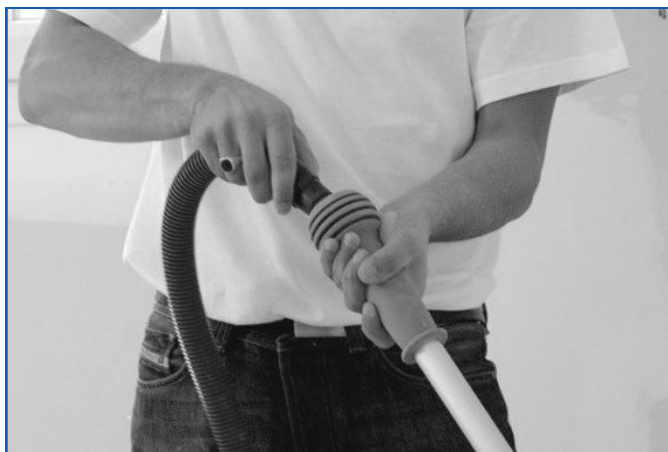

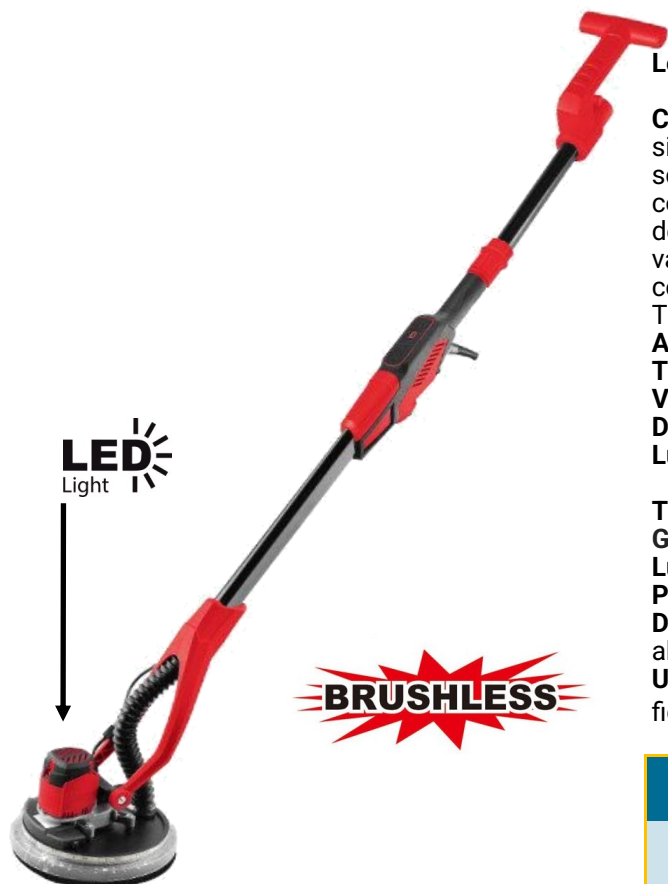

Levigatrice elettrica estensibile brushless con LED

Caratteristiche: motore senza spazzole, due lunghezze, un utensile; si allunga e si accorcia in un attimo grazie al manico telescopico. Velocità variabile regolabile su 7 posizioni, soft start control + switch lock, stabilizzazione di feedback elettronico della velocità, ciò consente di mantenere la stessa velocità al variare della pressione, impugnatura ergonomica e potente, luce a led.

Testa di levigatura flessibile

Assorbimento elettrico: 500W.

Tensione: 230V 50Hz.

Velocità a vuoto: 900-2.100g/m.

Diametro disco: 225mm.

Lunghezza: configurazione corta 1.260mm

configurazione lunga 2.000mm

Testa di levigatura flessibile: 0-180°

Grado di protezione: II

Lunghezza cavo: 3.80mt.

Peso: 2.91kg.

Dotazione: tubo per aspiratore, sacca porta levigatrice, 6 dischi abrasivi di varie grane, cacciavite e adattatore tubo aspirazione.

Utilizzo: per uso professionale. Ideale per preparazioni di superfici da imbiancare ed intonacare, rasatura a stucco delle pareti.

Art.	Conf. Pz.
LE500AT	1



Levigatrice elettrica

Caratteristiche: velocità regolabile su 6 posizioni, impugnatura supplementare e supporto per tubo aspiratore.

Assorbimento elettrico: 1200W.

Tensione: 230V 50Hz.

Velocità a vuoto: 1.000-1950g/m.

Diametro disco: 225mm.

Peso: 2.8Kg.

Dotazione: tubo per aspiratore, 6 dischi abrasivi varie grane, chiave esagonale e coppia spazzole motore.

Utilizzo: per uso professionale. Ideale per preparazioni di superfici da imbiancare ed intonacare, rasatura a stucco delle pareti.



Art.	Conf. Pz.
DWS2300D	1



NILFISK

Aspiratore per elettroutensili ATTIX33-2L IC con pulizia filtro automatica

Caratteristiche: Sistema di pulizia automatica del filtro InfiniClean™, Filtro in materiale PTFE durevole e lavabile con membrane antiaderenti di nuova generazione. Affidabile efficienza di filtrazione delle polveri sottili - minimo 99,9%. Attivazione automatica quando viene utilizzato l'utensile elettrico, nessuna emissione di polvere nell'aria di scarico o dall'utensile elettrico durante il ciclo di pulizia del filtro.

Filtro con raffreddamento del motore opzionale, collettore dell'aria di scarico e sacca filtro a lunga durata

Disponibile in classe di filtrazione L, M, e H (per le polveri pericolose)

Assorbimento elettrico: Potenza pmax (W) 1400 - Potenza piec (W) 1200

Tensione: 230V 50Hz.

Portata d'aria: (L/M) 4500

Tipo di filtro principale: PTFE

Cavo: (M) 7.5

Aspirazione: (MBAR/KPA) 250/25

Livello di rumorosità: 60 dB

Capacità: (l-max) 30

- Sistema di pulizia del filtro InfiniClean

- Partenza ritardata, sistema anti-statico, controllo velocità motore, presa per elettroutensile con avviamento on/off automatico, supporto accessori, presa aggiuntiva per utensile, sacchetto di smaltimento 1 pz, Avvolgi-cavo/tubo, certificato in classe I per polveri dannose.

Peso: 14.5 Kg.

Dotazione: tubo d'aspirazione 3.5mt., bocchetta pavimenti secco-liquidi 350mm, bocchetta fessure, filtro a pannello PTFE.

Utilizzo: per uso professionale.

Art.	Descrizione	Conf. Pz.
107412103	Aspiratore	1
107419593	Sacchetti filtro	5
107413540	Filtro a pannello	1



NILFISK

Aspiratore per elettroutensili AERO 26-21PC con pulizia filtro semi-automatica

Caratteristiche: dotato di sistema per la pulizia del filtro Push&Clean, di un pratico porta-accessori e della funzione di soffiaggio. Questo aspirapolvere ha una capienza di 25 litri e offre ottime prestazioni ed è disponibile anche con avvolgicavo. La presa per l'elettroutensile con il sistema AutoOnOff permette di avviare la macchina quando si accende l'utensile. AERO 26 contribuisce a rendere pulita l'aria e l'ambiente lavorativo, garantendo anche bassi livelli di rumorosità. Il sistema semi-automatico per la pulizia del filtro Push&Clean aumenta la produttività e mantiene inalterata l'efficienza filtrante. Filtro PET in tessuto lavabile con efficienza filtrante >99,9%, Sistema di connessione degli accessori MultiFit. Porta-accessori e avvolgi-cavo, Funzione di soffiaggio dell'aria

Assorbimento elettrico: Potenza pmax (W) 1250 - Potenza piec (W) 1000

Tensione: 230V 50Hz.

Portata d'aria: (L/M) 3600

Tipo di filtro principale: PTFE

Cavo: (M) 5

Aspirazione: (MBAR/KPA) 210/21

Livello di rumorosità: 64 dB

Capacità: (l-max) 26

Presa per elettroutensile con avviamento on/off automatico, supporto accessori, presa aggiuntiva per utensile, sacchetto di smaltimento 1 pz, Avvolgi-cavo/tubo,

Peso: 9 Kg.

Dotazione: tubo d'aspirazione 3,5mt., bocchetta pavimenti secco-liquidi 350mm, bocchetta fessure, filtro a pannello PET.

Utilizzo: per uso professionale.

Art.	Descrizione	Conf. Pz.
107406606	Aspiratore	1
107419590	Sacchetti filtro	5



Stucco pronto in pasta bianco universale PLASTERMIX

Caratteristiche: stucco pronto all'uso, imballo chiudibile ermeticamente per la conservazione dello stucco non utilizzato per diversi mesi, facilità d'applicazione determinata da una ottima consistenza e adesione.

Utilizzo: per stuccare e rasare il cartongesso manualmente o con attrezzi per la stuccatura automatica, per incollare i paraspigoli in lamiera rivestita con carta (Parangolo), per rasare gli intonaci - legno.

Art.	Peso	Pallet Fusti
USA1.5	1.5 Kg.	-
USA5	5.0 Kg.	96
USA20	20.0 Kg.	44



Stucco in polvere Americano Lite 8.17Kg. (resa pratica 11.34 Kg.)

Caratteristiche: stucco in polvere, resa pratica 11.34 Kg.

Utilizzo: per stuccare e rasare il cartongesso manualmente, per incollare i paraspigoli in lamiera rivestita con carta (Parangolo).

Art.	Lavorabilità	Pallet Sacchi
STL20	20 minuti	96
STL40	40 minuti	96
STL90	90 minuti	96



Stucco in polvere PowderFix 10Kg.

Caratteristiche: è uno stucco a presa in polvere bianco a base gesso per la realizzazione dei giunti di cartongesso, per stuccare la testa delle viti di fissaggio, per la posa dei paraspigoli, nella finitura degli angoli interni con nastro microforato e per piccole riparazione.

Utilizzo: per stuccare e rasare il cartongesso manualmente, indicato in ambienti chiusi a temperature medie e per cantieri medio grandi.

Art.	Lavorabilità	Pallet Sacchi
PF35/10	35 minuti	100
PF120/10	120 minuti	100



Nastro di rinforzo in carta microforata

Caratteristiche: in carta microforata, ottima resistenza.

Utilizzo: per il trattamento dei giunti ed angoli del cartongesso.

Art.	Lungh. ml	Largh. cm	Conf. Rotoli
RC150	150	5	10
RC75	75	5	20
RC23	23	5	20



Nastro a rete coprigiunto autoadesivo

Caratteristiche: rete autoadesiva, misura maglia variabile, rifilato ai bordi, ottima adesività.

Utilizzo: per il trattamento dei giunti del cartongesso.

Art.	Lungh. ml	Largh. cm	Conf. Rotoli	Pallet Rotoli
FIXTAPE90	90	4.8	24	480
FIXTAPE45	45	4.8	54	972
FIXTAPE20	20	4.8	60	1440
FIXTAPE2315	25	15	12	504



Nastro di rinforzo in feltro di vetro

Caratteristiche: in feltro di vetro.

Utilizzo: per il trattamento dei giunti del cartongesso.

Art.	Lungh. ml	Largh. cm	Conf. Rotoli
RG	25	5	24



Nastro in carta plastificata tipo Trennfix Knauf

Caratteristiche: in carta plastificata con fascia adesiva da 1cm.

Utilizzo: nel trattamento degli angoli interni tra cartongesso e altri supporti già rifiniti. (muro, legno, metalli, vetro ecc.) per creare una crepa controllata e quasi invisibile.

Questo permette di separare in modo invisibile i due supporti che hanno rigidità e elasticità diversa.

Art.	Lungh. ml	Largh. cm	Conf. Rotoli
PRO-FIX	50	6.5	24



Paraspigolo in lamiera zincata rivestito con carta microforata angolo arrotondato
Caratteristiche: in lamiera zincata rivestito con carta microforata, angolo arrotondato.
Utilizzo: per realizzare angoli esterni arrotondati.

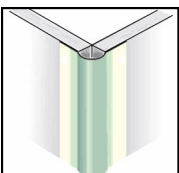

Art.	Raggio mm	Angolo	H cm	Conf. Pz.	Conf. ml
PARAROTE	21	esterno	300	25	75



Paraspigolo in lamiera zincata rivestito con carta microforata angolo arrotondato

Caratteristiche: in lamiera zincata rivestito con carta microforata, angolo arrotondato.

Utilizzo: per realizzare angoli arrotondati.

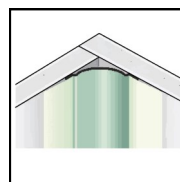

Art.	Raggio mm	Angolo	H cm	Conf. Pz.	Conf. ml
PARAROTI	21	interno	300	25	75

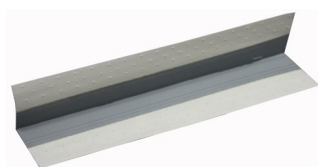

Paraspigolo in lamiera zincata rivestito con carta microforata angolo 90°
Caratteristiche: in lamiera zincata rivestito con carta microforata, angolo 90°.
Utilizzo: per realizzare angoli esterni di 90°.

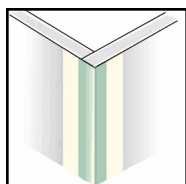

Art.	Dim. mm	Angolo	H cm	Conf. Pz.	Conf. ml
PARA90E	40x40	esterno	300	50	150



Paraspigolo in lamiera zincata rivestito con carta microforata angolo 90°

Caratteristiche: in lamiera zincata rivestito con carta microforata, angolo 90°.

Utilizzo: per realizzare angoli interni di 90°.

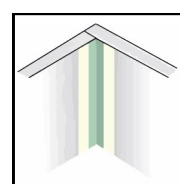

Art.	Dim. mm	Angolo	H cm	Conf. Pz.	Conf. ml
PARA90I	25x25	interno	300	50	150

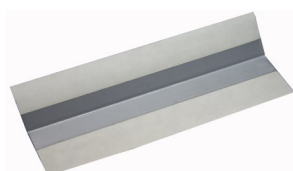

Paraspigolo in lamiera zincata rivestito con carta microforata angolo 135°
Caratteristiche: in lamiera zincata rivestito con carta microforata, angolo 135°.
Utilizzo: per realizzare angoli esterni di 135°.

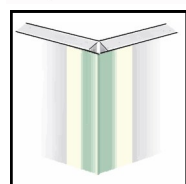

Art.	Dim. mm	Angolo	H cm	Conf. Pz.	Conf. ml
PARA135E	40x40	esterno	300	50	150

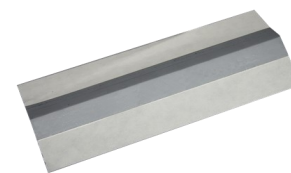

Paraspigolo in lamiera zincata rivestito con carta microforata angolo 135°
Caratteristiche: in lamiera zincata rivestito con carta microforata, angolo 135°.
Utilizzo: per realizzare angoli interni di 135°.

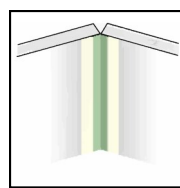

Art.	Dim. mm	Angolo	H cm	Conf. Pz.	Conf. ml
PARA135I	40x40	interno	300	50	150



Paraspigolo ad "L" in lamiera zincata rivestito con carta microforata angolo 90°
Caratteristiche: in lamiera zincata rivestito con carta microforata, angolo 90°.
Utilizzo: specifico per cartongesso spessore 13mm.

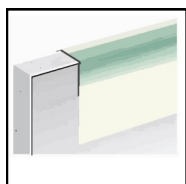

Art.	Dim. mm	Angolo	H cm	Conf. Pz.	Conf. ml
PARAL	13x55	esterno	300	50	150

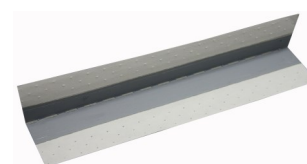

Paraspigolo in lamiera zincata rivestito con carta microforata angolo variabile
Caratteristiche: in lamiera zincata rivestito con carta microforata, angolo variabile.
Utilizzo: per realizzare angoli esterni ad angolature variabili.

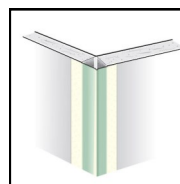

Art.	Dim. mm	Angolo	H cm	Conf. Pz.	Conf. ml
PARAPIEGO	40x40	esterno	300	50	150



Fixline by Italmont srl

Via IV Novembre, 13

63078 Pagliare del Tronto (AP) Italy

Tel: +39 0736 899238 - Fax: +39 0736 899489

E-mail: info@fixline.it

Web: www.fixline.it